

未经中山阅光智能影像科技有限公司书面授权，不允许以任何形式对此说明书进行全部或者部分复制（用于评价文章或评论中的简单引用除外）

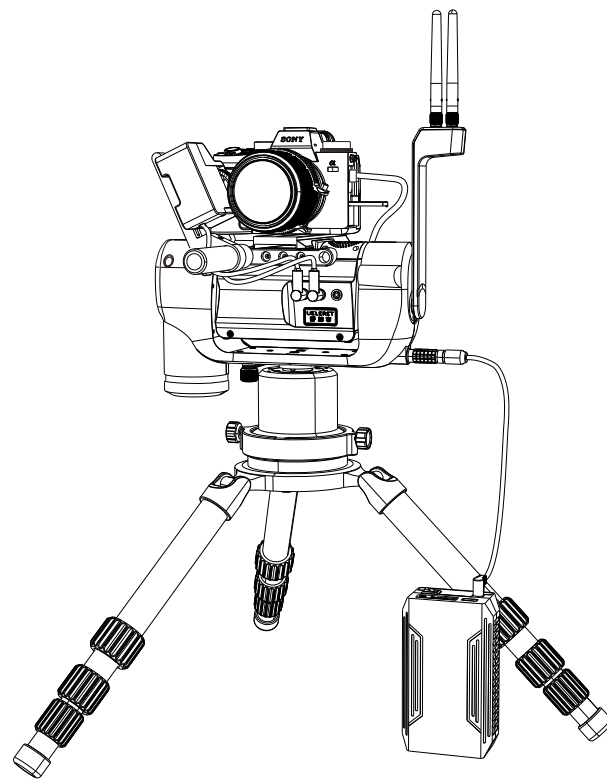

2024年9月

智能摄影手mini（索尼版） 软件操作及照相机功能设置说明书



中山阅光智能影像科技有限公司

地址：中山市火炬开发区中山港大道70号张企科技孵化器7栋3楼306室C区

办公地址：广东省中山市火炬开发区益围路10号 邮编：528437

电话：0760-89878172

网址：www.ueleret.com.cn

© 2023 Ueleret Smart Image Technology Co.Ltd

前言

说明书组成及下载

第一章 操作端构成部件说明

一. 部件构成.....	1
二. 下载RCA mini App(安卓版)及安装.....	2
三. 软件操作界面说明.....	4
四. 操作手柄说明.....	5
五. 手柄充电/连接蓝牙功能.....	6

第二章 RCA mini App软件和操作手柄的调试

第一步：将信号中转器底部隐藏支架打开，摆放在合适的位置.....	6
第二步：将平板电脑装夹在操作手柄上.....	6
第三步：连接平板电脑和智能云台之间的传输信号.....	7
第四步：操作手柄连接蓝牙信号.....	7
第五步：机型选择及照相机镜头的选择.....	8
第六步：测试平板电脑各项功能，确保都能操作.....	10
第七步：测试操作手柄，确保功能正常.....	17
第八步：测试结束.....	20

第三章 索尼照相机设置及Creators 'App拍摄操作

第一：索尼相机网络连接方式说明及适配机型.....	20
第二：下载安装索尼Creators'App.....	21
第三. 照相机设置.....	23
第四：索尼相机连接智能摄影手mini云台端的Wi-Fi的两种方式.....	26
第1种方式：索尼相机无线方式连接智能摄影手mini云台端的Wi-Fi.....	26
第2种方式：索尼相机LAN有线方式连接智能摄影手mini网络.....	31
第五. 操作拍摄.....	33
第六. 注意事项.....	41

第四章 拍摄现场操作说明.....

第五章 如何更新照相机固件.....

前言

感谢主人信任，选择UELERET(野拍客)智能摄影手mini。

我们将竭诚为主人服务。

智能摄影手mini是一款高集成度的智能设备。

通过RCA mini App控制云台运动和镜头变焦，相机通过网络(有线网络和无线Wi-Fi)连接智能摄影手mini通讯信号，平板电脑或手机安装索尼官方Creators'App控制相机拍摄的方式，实现远程遥控拍摄。

传输信号无遮挡或轻微遮挡的情况下，照相机和操作者之间的距离可以是0-500米或者0-1000米的距离。

1. 本软件操作说明书适用产品：

智能摄影手mini (无线通讯距离500米)

智能摄影手mini (无线通讯距离1000米)

2. 主人在阅光智能官网下载固件，同时购买通讯套件，即可升级为智能摄影手mini1000。

3. 上述产品使用的操作软件App的界面相同。

4. 本产品取得认证：CCC，SRRC，CE，FCC，MIC，RoHS。

说明书组成及下载

智能摄影手mini使用说明书由两部分组成，并配有讲解演示视频。

说明书	讲解演示视频
1. 软件操作及照相机功能设置说明书	功能介绍及操作使用视频（索尼版）
2. 安装使用说明书	智能摄影手mini(索尼版)分步安装视频

说明书 (PDF 格式) 以及视频可以在阅光智能官网下载

官网下载地址：http://www.ueleret.com.cn/about_zonghe



Ueleret 官网

首页 自动拍摄设备 遥控拍摄设备 车拍设备 设备配件 线上商城 关于我们 EN 个人中心

—— 专注解决野生动物摄影痛点 ——

综合资料

[智能摄影手mini说明书 \(佳能、尼康、索尼\) \(20240726更新\)](#)

智拍宝(无线红外感应器版)通用文本及相机专用文本说明书 (20240520更新)

手机拍拍宝说明书20240520上传 智拍宝 (红外相机版) 20240517

智能摄影手U100说明书20240527更新

智能摄影手mini安装使用说明书 (索尼版) 20240726更新.pdf

智能摄影手mini安装使用说明书 (尼康版) 20240726更新.pdf

智能摄影手mini安装使用说明书 (佳能版) 20240726更新.pdf

智能摄影手mini软件操作及相机设置说明书 (佳能版) 20240726更新.pdf

智能摄影手mini软件操作及相机设置说明书 (索尼版) 20240726更新.pdf

智能摄影手mini软件操作及相机设置说明书 (尼康版) 20240726更新.pdf

特别说明事项:

1. 请主人务必详细阅读说明书，并在便利的场所多次安装试用，熟练掌握安装方法和调试方法。
2. 如果不能熟练掌握，在拍摄现场安装和调试花费很长时间，将会影响主人在最好的光线时间段拍摄。
3. 智能摄影手mini不是万能的，不是所有拍摄都必须使用，根据拍摄对象特点和场地决定是否使用。

4. 索尼品牌的照相机功能设置有独立要求。
5. 为了最大限度的降低图传延时，平板电脑上显示的画面选用了较低像素，没有手持照相机时看到的液晶屏画面那么清楚。但是，请主人不用担心，是照相机在拍摄，合焦清晰的画面存储在照相机存储卡内。
6. 智能摄影手mini采用自建的 5G 信号，实现智能云台、照相机和平板电脑之间的通讯。因此请主人确保在合适的环境场所使用。
7. 在通讯复杂的环境中，比如城市里，体育场馆、大型集会，城镇，Wi-Fi 信号多，手机信号多且强，移动通讯发射塔附近，智能摄影手mini的通讯信号可能会受到干扰，导致智能摄影手通讯不畅，设备使用起来会产生延时。
8. 远离城镇的环境、人烟稀少的环境，农村周围，通讯条件相对干净，智能摄影手mini使用时会更顺畅。
9. 越是远离城镇、在无人地区，智能摄影手mini的通讯越顺畅。
10. 请主人在安装智能摄影手和照相机后，选择两端之间0-500米或0-1000米的距离内、无遮挡或轻微遮挡的地方操作，且信号中转器距离地面1米以上。如果通讯之间有严重阻挡会阻隔通讯信号的传输，导致通讯能力下降，延时加大，无法实时抓拍到拍摄目标。

第一章 操作端构成说明

一. 部件构成

由平板电脑、操作手柄、信号中转器、信号中转器用电池 (82.88Wh)、电池充电器构成。部件图片：



操作手柄



不同批次的操作手柄
在外观及图标印刷上
会有微小差异，功能
及操作方法不变。

信号中转器



信号中转器用电池

电池充电器



二. 下载RCA mini App(安卓版)及安装

1. RCA mini App (安卓版) 在官网下载;
2. RCA mini MB App(手机安卓版)在官网下载;
3. App(苹果版)开发中;
4. 下载及安装步骤如下:

- (1) 打开平板电脑浏览器，在搜索栏输入下载网址：
http://www.ueleret.com.cn/about_zonghe，进入资料下载页面。

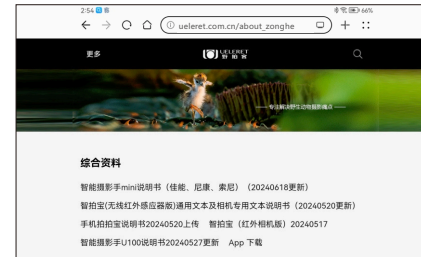

- (2) 在页面下方点击App下载按钮，下载RCA mini文件并解压。

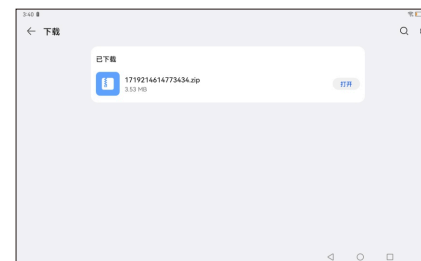

- (3) 点击解压后的apk后缀的文件，进入安装。



(4) 点选“已了解此应用未经检查，可能存在风险”，并选择“继续安装”。

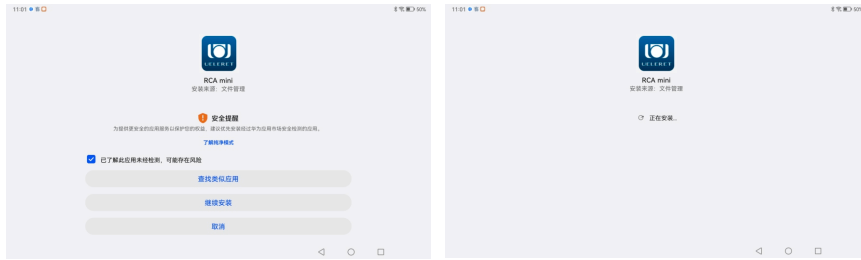

(5) 程序安装成功，点选“打开”，进入RCA mini App。

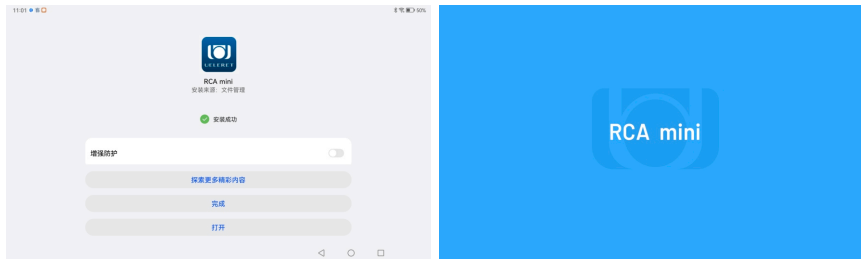

三. 软件操作界面说明

平板电脑RCA mini App界面说明

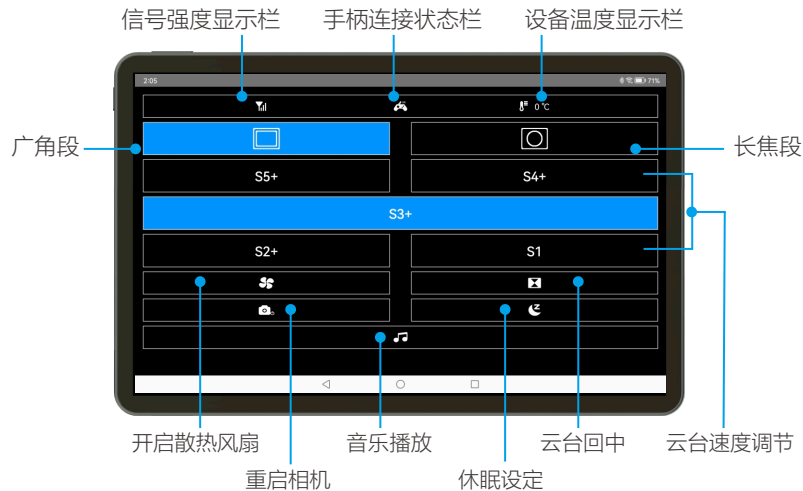

两个App组成后的页面

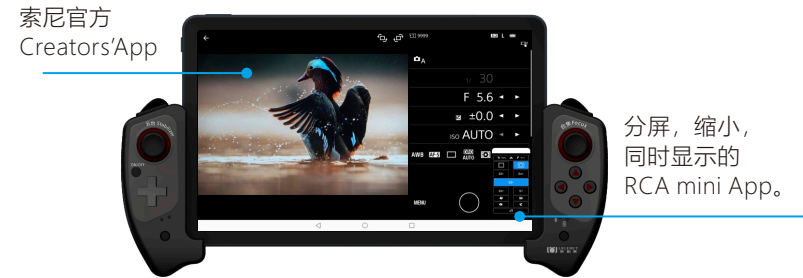

* Creators' App在索尼官网下载 (见21页)

四、操作手柄说明



五. 手柄充电 / 连接蓝牙功能

1. 操作手柄使用USB接口充电。
2. 充电过程中，充电指示灯闪烁，充满后常亮。
3. 检查将手柄操作使用模式，开关必须置于“”。

温馨提示：

操作软件有平板电脑和手机两个版本。以下说明中，以平板电脑界面的显示为例。

第二章 RCA mini App软件和操作手柄的调试

有以下 8 个步骤

第一步：将信号中转器底部隐藏支架打开，摆放在合适的位置。电源线插入电池，并打开电池开关，连接信号中转器。

第二步：将平板电脑装夹在操作手柄上。手柄扩展和平板装夹如图所示：

1. 松开手柄背面卡扣（按照右图中蓝色标识块指示，向外侧为松开卡扣，向内为锁紧卡扣），向外适度用力拉手柄，扩展手柄夹装宽度，然后再锁紧卡扣。

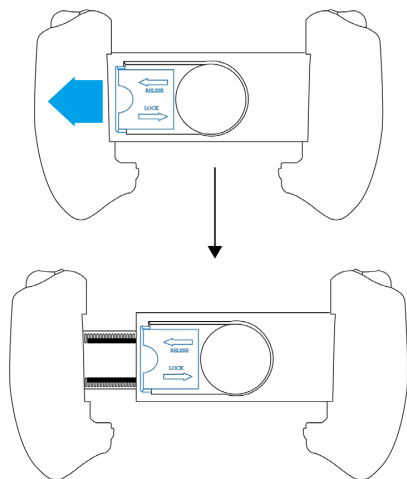
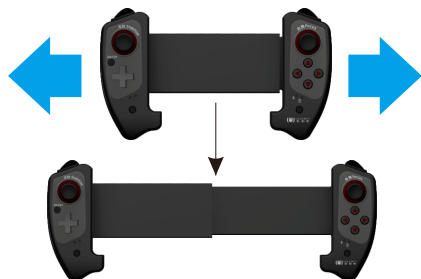

如左图所示为手柄拉开的状态，注意在拉开到宽度比夹持平板电脑小 5-10mm位置，锁紧背面的卡扣。

2. 如图所示，拉开支架后，从上往下装入平板电脑，平板电脑装到底部后松开，手柄会自动夹紧平板电脑。





第三步：连接平板电脑和信号中转器之间的网络

如下图所示，打开平板电脑，点击开启Wi-Fi，搜索到名为“U9B_****”的热点时，点击连接，输入原始密码 12345678，看到提示“信号已连接”，表示连接完成。如果需要修改Wi-Fi名称，可以阅读后面的Wi-Fi命名说明。



第四步：操作手柄连接蓝牙信号

首次使用时，需要先配对。操作如下：

按下蓝牙连接键，此时“”指示灯快闪，将平板电脑设备端的蓝牙功能打开，点击“扫描”；当搜索到名为“G912-9083S”的设备名称时，选择配对连接，连接成功后，“”蓝牙指示灯常亮。已成功配对过的平板电脑，在其蓝牙功能打开的情况下，会自动与蓝牙开启状态下的手柄连接。

- * 说明：初次配对成功后，以后使用，打开平板电脑上的蓝牙，按下手柄的蓝牙连接键，手柄上的蓝牙连接指示灯常亮，平板电脑和手柄蓝牙自动连接。
- * 手柄上的蓝牙连接指示灯一闪一闪，说明没有连接成功。
- * 如果指示灯无显示，需要检查手柄电量是否不足，还有平板电脑蓝牙是否打开。



第五步：机型选择及照相机镜头的选择

进入登录页面后，选择镜头规格。选择正在使用的镜头后，系统会自动选择合适的推力来驱动变焦镜头，不仅变焦的速度较为合适，同时取得静音的效果。如果使用的是24-70mm，16-35mm 等小规格变焦镜头，就选“70mm 以内”镜头即可。

下图为操作软件的镜头选择表界面图示：



1. 不同规格的变焦镜头在变焦时，镜头变焦调节器需要有不同的推力来驱动变焦镜头。不同的推力，发出的声响有大有小，具体如下表所示：

镜头型号	合适的镜头变焦推力与声响				备注
	中推力	声响	小推力	声响	
70-200mm f/2.8			▲	微弱	内聚焦
100-400mm f/4.5-5.6	▲	轻			
200-600mm F5-6.3	▲	轻			

2. 软质材料变焦环：内径40~84mm。在使用15-35mm/24-70mm/24-105mm 等短焦镜头时，这些镜头无镜头支架，快装板要安装在机身底部。对于机身较小的相机，安装硬质材料变焦环，变焦时会与快装板产生碰撞。使用软质变焦环，就不会出现此情况。可在官网下载观看《索尼短焦镜头的安装》视频，有详细的演示。
3. 在以下情况会用到手动调焦：
 - (1). 拍摄背景对比度非常弱，被摄物颜色差异很小，自动对焦功能难以区分。
 - (2). 需要对焦清晰的被摄物，被众多其它物体干扰，影响对焦。自动对焦功能难以聚焦在被摄物上。
 因此，使用智能摄影手mini同样也会出现上述情况。此时，可以将镜头变焦调节器当作焦距调节器来使用，类似手动对焦方式。使用定焦镜头时同理，安装方法与镜头变焦调节器是一致的。

第六步：测试平板电脑各项功能，确保都能操作

打开平板电脑安装的操作软件 RCA mini App，界面如下图所示：

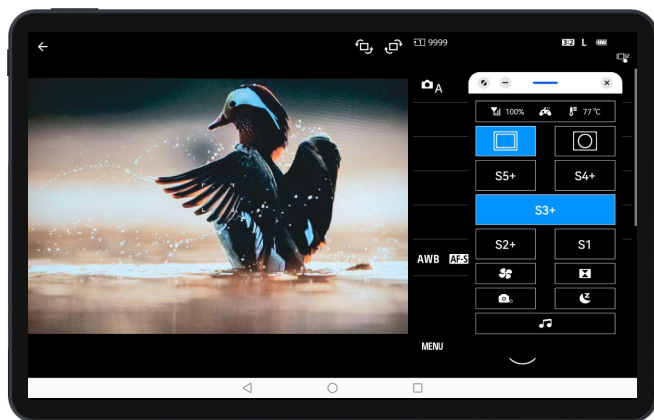

请依次在平板电脑上操作，检查以下部分是否正常：

一. 观看上方状态栏,检查蓝牙和Wi-Fi连接是否正常

如果连接不正常，界面会如右图红色所示闪烁提醒，这时候就需要检查相应的连接步骤，检查是否有误。



二. 观看上方信号强度，检查信号强弱图标

如右图所示，会有相应信号强度百分比显示。百分比越高信号越强。

1. 信号强度显示的是智能云台与信号中转器中间无线通讯的质量数据。
2. 如果信号强度低于20%，可能会导致图传不顺畅。



三. 设备温度及风扇降温

1. 智能摄影手使用环境温度：0-45°C。与APP显示的设备温度是不同的。

2. 设备温度：智能摄影手操作软件上的温度显示的是

集成电路CPU的温度,开机启动后CPU温度就显示在多少度。



3. 高温限制和警示

在CPU温度达到105°C时，操作界面会提示“CPU温度过高，请停止使用”，90°C开始，颜色从黄色到红色进行警示。90°C -95°C黄色、95°C -100°C浅红色、100°C -105°C深红色。

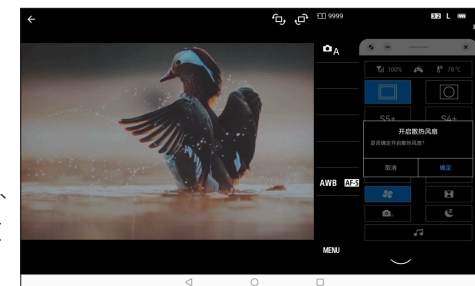

4. mini云台内装有风扇，用于降温

(1). 风扇在云台启动时，是停止不动的。图标颜色为白色。

(2). 云台CPU温度达到95度及以上时，设备会强制开启风扇运行降温，确保设备运行正常。APP会有提示“云台内部温度已超过95度，已开启风扇降温”。

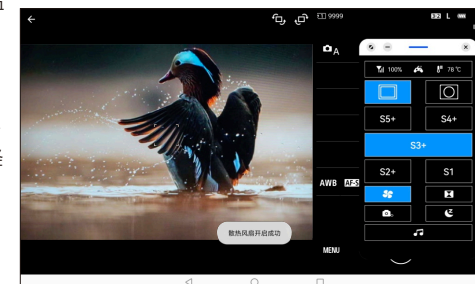

(3). 风扇图形为白色时，表示风扇停止运行；风扇图形为蓝色时，表示风扇在运行。

(4). 需要风扇运行，点击风扇图标，弹窗选择，确定后图标白色变为蓝色，风扇从停止转为开启。

(5). 需要风扇停止，点击风扇图标，弹窗选择，确定后图标蓝色变为白色，风扇从运行转为停止。

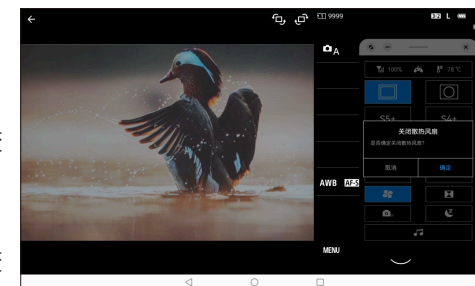

5. 风扇运行时静音效果大约为55-60分贝，静音要求特别高的拍摄现场，需要主人根据设备温度情况选择开启和关闭风扇。

四. 依次点击下方其他按钮，测试功能

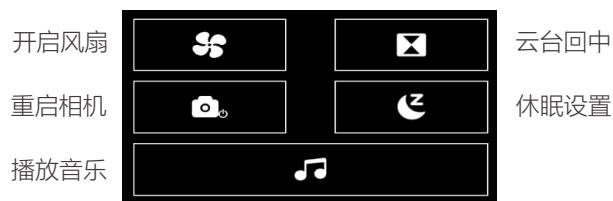

【重启相机】

需要说明，必须在使用相机电池转换器的情况下，才可以使用【重启相机】的功能。如果使用照相机自身的电池，是不可以使用【重启相机】功能的。

1. 长时间使用设备，数码相机和控制系统有可能出现程序紊乱、响应速度降低的现象。
2. 重启相机，有助于恢复系统，实现设备初始化功效。
3. 按下重启相机后，相机立即重启，此时有弹窗提示：相机重启已完成，请点击返回，重新进入软件正常使用。

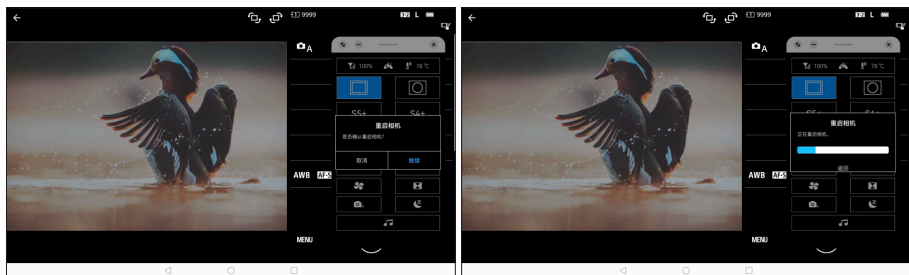

【音乐播放】

点击音乐播放 按钮，可播放音乐。野生动物拍摄中，可以用于诱引动物出现。如果认为云台动作的声音会影响动物出现，也可以播放动物的声音来掩盖。

1. 智能摄影手mini音乐播放 U盘文件的建立

- (1).U盘文件系统，必须为FAT32.或NTFS;
- (2).在第一根目录里建文件夹audio;
- (3).最多存入四首曲目;
 - a.英文名字小写; b.中文曲目也可，但文字之间不得有空格;
 - c.U盘内可以有其它文件夹。

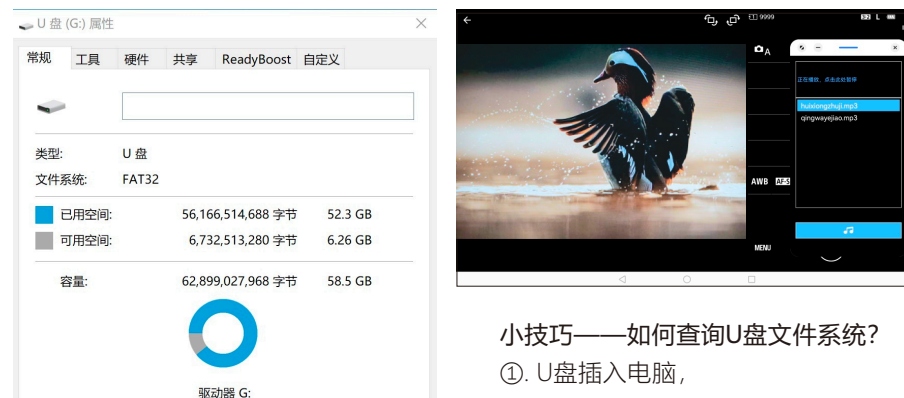

小技巧——如何查询U盘文件系统？

- ①. U盘插入电脑，
- ②. 鼠标右键点击盘，点击属性。
- ③. 显示属性页面见右侧图片。

注意：装有音乐曲目的U盘必须插入云台上两个USB插口中右边的那一个。

2. 播放操作

- (1). 点击【音乐播放】，出现曲目界面。
 - a.出现不超过四首曲目;
 - b.默认最大音量。

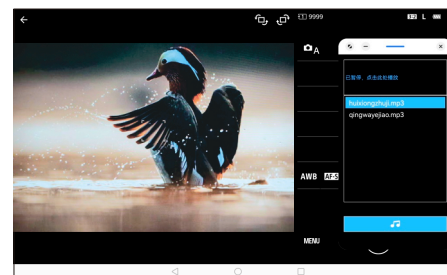

- (2). 默认蓝色块覆盖在第一首曲目上。此时曲目界面上方黑色条块出现蓝色字：

“请点击需要播放的曲目”

- a.点击第一首曲目或者其它三首的任一首曲目，音乐开始播放。曲目界面上方黑色条块出现蓝色字：“正在播放，点击暂停”。

- b.此时，蓝色块覆盖在正在播放的曲目上；
- c.点击“正在播放，点击暂停”，正在播放的音乐会暂停播放；然后曲目界面上方黑色条块出现蓝色字变为“已暂停，点击播放”
- 蓝色块覆盖、正在播放的曲目，如果后续没有点击动作，音乐不会暂停播放，将会循环播放这支单曲。
 - 点击未被蓝色块覆盖的曲目，此时蓝色块会覆盖在刚刚被点击的曲目上，该曲目开始播放。如果后续没有点击动作，音乐不会暂停播放，将会循环播放这支单曲。
 - 点击曲目的频率不可以过于频繁。点击一首曲目后，需要停止5秒后，再点击某一首曲目。短于5秒时间点击曲目，会导致曲目播放出现混乱。此时，需要退出App或者重启云台(通过休眠设置方式)或者关闭云台电源，才可停止音乐播放。
 - 退出App，正在播放的音乐会停止播放。进入App后，重新按照上述的规则运行。
 - 关闭云台电源，正在播放的音乐会停止。

【云台回中】

点击 [云台回中] 按钮，确认后云台会自动运动，回到初始位置。

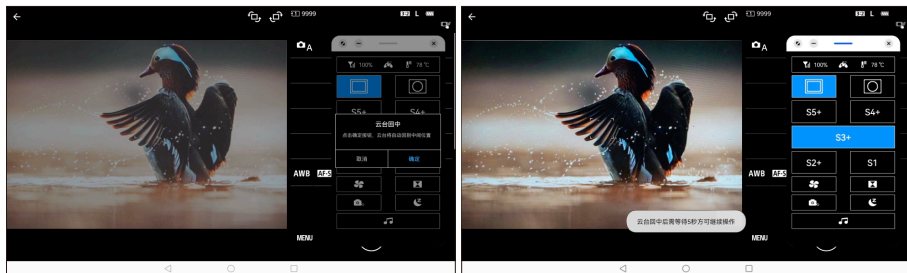

【休眠设置】

1. 休眠设置功能的作用，

- 节电，电池有效使用时间更长。
- 预约云台关机和开启时间，可帮助主人在最好的光线时间段拍摄。

2. 需要对智能摄影手采取休眠设置的情形:

提前将智能摄影手架设在拍摄的位置，而不是在拍摄前去现场安装设备，这样可以最大程度的避免影响动物和鸟类。

- 比如，头一天傍晚18点前，主人在选好的拍摄地点架设智能摄影手，预约启动时间为第二天早上日出前的5点半，到了5点半，智能摄影手会自动启动电源，主人可以直接在远端操控设备进行拍摄，不用再去架设设备，就能很好地避免影响动物，也可以为主人节省很多的时间和体力。
- 早上光线好的时间段拍摄结束后，接下来的光线十分强烈，拍摄效果并不好。主人希望在下午16点开始拍摄。中间有几个小时的等待时间。如果没有休眠设置，设备会持续的耗电，到了下午合适的时间段开始拍摄，电池的容量可能无法保证足够的拍摄时间。
- 拍摄中，主人需要较长时间停止拍摄，如吃饭休息等需要离开几个小时等。

3. 设定休眠时间的方法

- 点击 [休眠设置]，出现下图，选择正确的日期及时间，设置完毕。
- 点击 [确定] 后，开始休眠的时间一到，智能摄影手mini便停止给照相机供电，关闭智能云台的运行，仅保留可以开机的电量。
- 休眠时间结束时，智能摄影手mini自动启动电源，此时重新连接信号中转器，连接平板电脑Wi-Fi和手柄，操作控制设备和照相机运行。

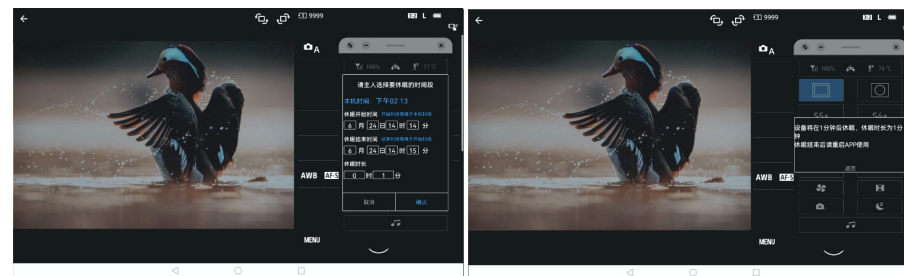

4. 休眠期间，无法通过平板电脑更改设备的休眠状态，无法操控设备。

这是因为两端没有了通讯信号传输。必须等到休眠时间结束，智能摄影手电源自动启动后，有了通讯信号后才可以进入操作。

除非，主人到智能云台端通过按钮启动电源开关，方可操作设备。但是这样会影响到拍摄现场的动物，有可能惊扰动物离开拍摄地导致无法继续拍摄。

5. 休眠结束云台重启后，操作端必须重新进入App方可操作。

6. 设置休眠时间时，需要注意的事项：

(1). 在设定休眠时间前，根据拍摄的需要，请主人一定要考虑好此次休眠的时间。以免耽误有效拍摄。

(2). 核对一下平板电脑与手机、手表的时间。

平板电脑在户外深山，有可能不在移动通讯网络中。因此，平板电脑的时间可能与实际时间不一致，因此，在设置休眠时间前，最好核对一下平板电脑与手机、手表的时间。

(3). 核对调整时间的方法有两个：

- 平板电脑通过与手机热点连接，连接上4G或5G网络，时间可以自动调节。
- 如果当地没有4G或5G网络，可以直接调节平板电脑的时间，与手表上的时间一致。

设置休眠功能，还必须满足以下条件

照相机供电使用智能摄影手mini配备的电池转换器，采用云台供电进行远程休眠操作。

第一次成功设定休眠后，再次设定休眠时，软件会提示“您已设置过休眠时间”。

休眠结束后，需要及时唤醒照相机。

- 按照P33页【操作拍摄】，出现照相机画面，表示已经唤醒和连接上照相机，可以进入拍摄。
- 如果打开索尼Creators'App，无法连接上照相机，可以在RCA mini App页面上点击【重启相机】，即可唤醒照相机。

- 如果【休眠设定】结束，相机开机1个小时完全不操作相机，照相机进入深度休眠。此时，点击RCA mini App的【重启相机】功能无法唤醒相机。可以再次进行【休眠设定】，设置云台休眠1分钟，1分钟结束后即可唤醒相机。

第七步：测试操作手柄，确保功能正常

一. 转动云台水平旋转俯仰调节键，查看智能云台主体是否相应的转动正常。

- 如图所示，通过摇动摇杆可以控制云台，可以控制照相机镜头进行八个方位的移动（垂直向上，垂直向下，水平向左，水平向右，左上45度，右上45度，左下45度，右下45度）。



手柄(控制云台的摇杆图示)

如图所示，主人操作摇杆摇动方向对应照相机镜头移动的说明如下图：

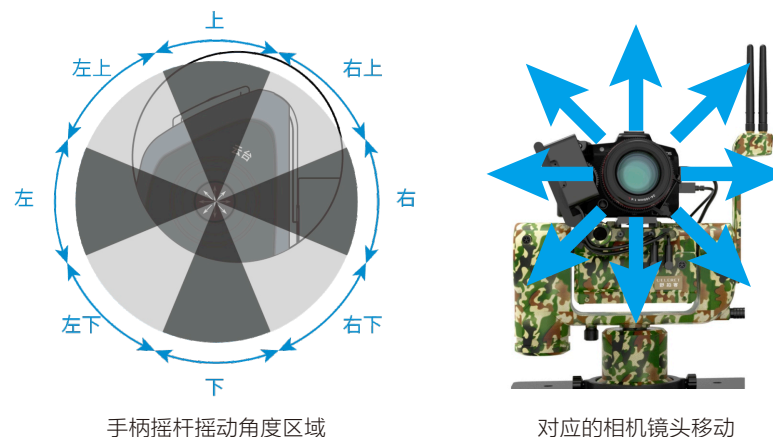

手柄摇杆摇动角度区域

对应的相机镜头移动

2. 同时检查平板电脑的画面是否相应地在同步转动，当云台的水平旋转和俯仰调节到达最左/右端,最上/下端，平板界面底部会有“左/右/上/下已限位”的提示。

3. 云台水平旋转和俯仰有五档速度：S5+、S4+、S3+、S2+、S1分别代表快、中、慢、缓、微几档速度。

快中慢缓适合 300mm 以内焦段使用；

中慢缓微适合 300mm 以上焦段使用；

微调适合调整对焦点落在精准位置以及构图；

快，适合用来目标搜索。

具体操作如下图：



当到达下限位点时，此处会显示“下已限位”字样，当同时到达左限位点和下限位点时，此处会显示“左下已限位”字样，其它几个方向的限位同理。

4. 智能云台速度调节操作说明：
可以通过以下方法来调节智能云台速度。如图所示，通过操作界面“S5+/S4+/S3+/S2+/S1”五档按键来选择不同的速度。



APP设置了广角端和长焦端，是指高变倍镜头，镜头焦段在广角焦段时和长焦焦段时的平旋俯仰速度不一样，速度的设置符合广角大画面和远摄小画面的要求。

二. 智能云台运动时，拍摄相关的动作操作。

1. 智能云台在旋转和俯仰时，合焦、快门释放，镜头变焦，警示灯都可以同时操作。
2. 动物在左右直线移动、上下垂直移动、斜线上下移动时，通过熟练有效的云台操作，以及其他相关的拍摄按键操作，实现有效拍摄。即生态摄影人常说的摇拍、追拍，可以实现。
3. 按下照相机镜头变焦调节键（仅针对变焦镜头，定焦镜头不可使用）。查看智能云台本体变焦器部件是否正常工作。同时检查平板电脑实时显示画面是否也在相应的缩小放大。
4. 平板电脑处于任何画面状态时，按下照相机变焦调节键，均可实现拍摄照相机变焦镜头的变焦功能。
5. 实时显示画面模式可以直接观察到照相机镜头变焦的缩小和放大。
6. 具体操作如下图：

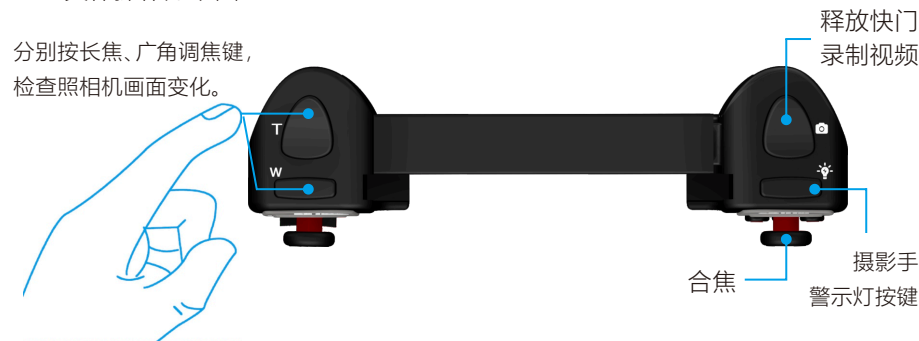

四. 按下警示信号灯键，检查智能摄影手警示灯灯光闪烁是否正常。



第八步：测试结束。

带着操作手柄、平板电脑、信号中转器(含电源)前往本人提前选定的拍摄现场。

第三章 索尼照相机设置及Creators' App拍摄操作

第一：索尼相机网络连接方式说明及适配机型

1. 索尼部分机型具有LAN有线方式或Wi-Fi无线方式连接外部网络的功能，采用官方Creators' App，实现远程控制相机拍摄。



2. 索尼适配机型

序号	机型	型号简称	有线LAN	无线wifi	APP软件名称	下载网址
1	Alpha 1	A1	√	√	Creators'App	https://www.sonystyle.com.cn/minisite/cross/app/imaging.htm#creators
2	Alpha 9 III	A9 III	√	√		
3	Alpha A7S III	A7S III	-	√		
4	Alpha 7R V	A7R V	-	√		
5	Alpha 7 IV	A7M IV	-	√		
6	Alpha 7CR	A7CR	-	√		
7	Alpha 7C II	A7C II	-	√		
8	ZV-E1	ZV-E1	-	√		
9	Alpha 6700	A6700	-	√		
10	ILME-FX3	FX3	-	√		
11	ILME-FX30	FX30	-	√		
12	ILME-FX6V	FX6	√	-	Monitor & Control	https://creatorscloud.sony.net/catalog/zh-hans-cn/monitorcontrol/index.html

3. 本篇，仅详细讲述1-11号的机型通过有线LAN或无线WIFI连接外部网络的方法，FX6参照操作。

第二：下载安装索尼Creators' App

1. 在索尼官网下载Creators'App，并安装到平板电脑或手机。

下载连接：<https://www.sonystyle.com.cn/minisite/cross/app/imaging.htm#creators>

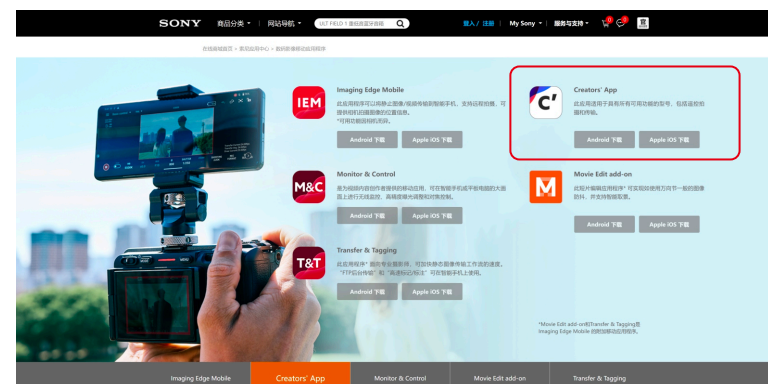

2. 打开Creators'App，根据软件提示进行使用区域及App权限确认后方可进入软件主页。

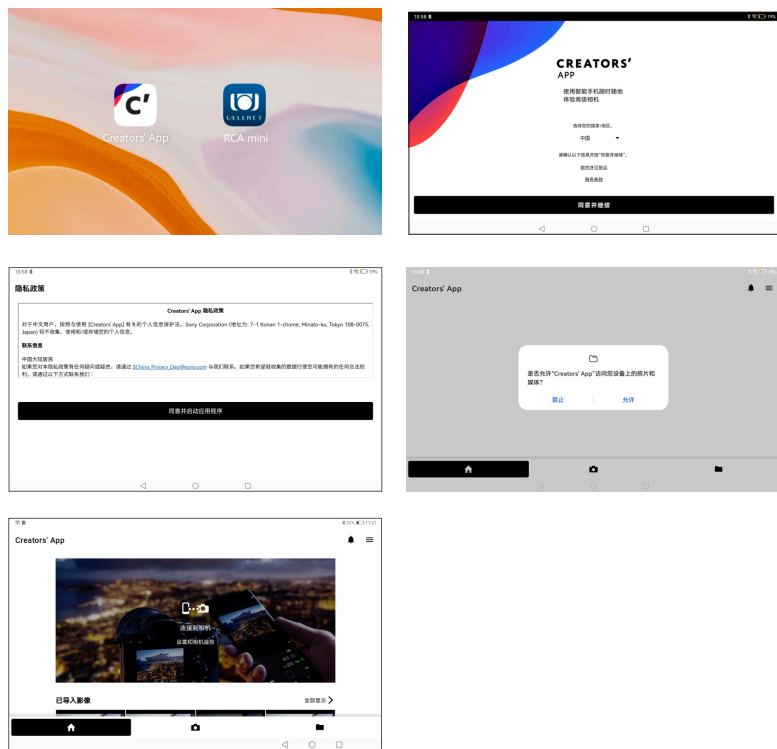

3. 照相机固件升级或者确保为当前索尼发布的最新固件

Creators'App对固件有要求，不符合固件版本要求的相机，无法连接外部网络。检查固件版本号的方法以及固件升级方法见本书第五章。

4. 照相机初始化

- (1). 刚刚升级完固件，照相机无需初始化。
- (2). 在使用智能摄影手mini前，如果依照个人拍摄习惯，照相机设置了多项自定义，或者使用了手机等其他通讯方式遥控拍摄方式，通过【MENU】菜单设置难以恢复到最初状态，此时，可以采取相机初始化操作的方法，快速还原相机。

- 索尼相机初始化设置如下：



第三：照相机设置

1. 照相机曝光补偿EV拨轮档位必须设置在【0】位置上，才能通过Creators'App遥控操作调节曝光补偿EV值。



2. 访问身份验证设置

(1). 打开相机MENU-【网络】-【网络选项】-确认【访问身份验证设置】设置为【关】。



(2). 如果访问身份验证设置为开启状态，请将【访问身份验证】设置为【关】。

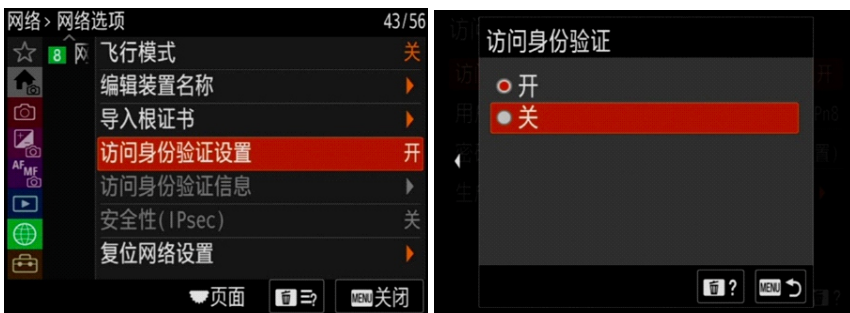

(3). 相机弹出如下提示请选择【确定】。



3. 静态影像保存目的地设置为【仅拍摄装置】。



4. 照相机设置[自动关闭开始时间]为【关】，这样的设置，照相机不会进入自动关机。





说明:

- (1). 索尼相机一些机型, [自动关闭开始时间] 没有【关】。请选择最长的时间。
- (2). 照相机一段时间未拍摄, 相机会进入深度休眠, 照相机与云台Wi-Fi断开。
解决方法: 可以点击RCA mini App的【相机重启】功能。相机重启后, 等待2分钟左右, 照相机自动连上云台Wi-Fi。然后, 再操作一遍Creators'App打开的步骤。

5. 数码相机视频录制按钮设置

将视频按钮方式转为快门按钮方式。以A1相机为例示意设置方法。
这样设置后, 手柄的快门释放按键可以命令照相机录制视频。



第四: 索尼相机连接智能摄影手mini云台端Wi-Fi的两种方式

第1种方式: 索尼相机无线方式连接智能摄影手mini云台端的Wi-Fi

一. 索尼相机连接智能摄影手mini云台端的Wi-Fi

1. 打开相机电源开关, 【MENU】-【网络】-【有线LAN】-【有线LAN连接】设置为【关】。(注: 无有线LAN连接功能的相机可忽略此项, 例如A7MIV、A7SIII等)



2. 【MENU】-【网络】-【Wi-Fi】-【Wi-Fi连接】设置为【开】。



3. 照相机首次连接Wi-Fi会弹出【无法找到可连接的访问点。设置访问点的设定】，此时选择【确认】，在弹出的窗口中选择【访问点手动设置】会自动进入Wi-Fi搜索界面。

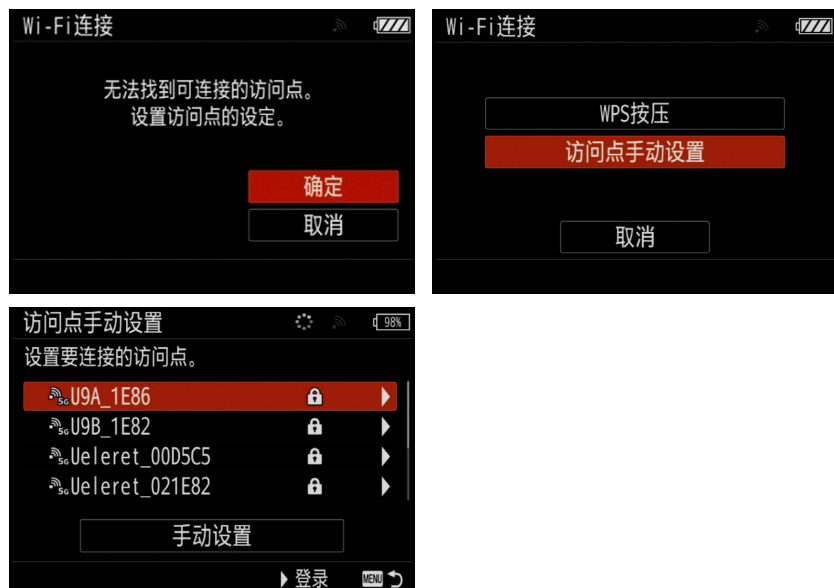

4. 当搜索到有【U9A_****】字样的Wi-Fi时，选择登录，输入密码：12345678 选择【确认】连接Wi-Fi。



5. 当相机弹出如下图提示时，表示Wi-Fi连接成功。可以进入下一步网络选项设置。



6. 非首次连接WiFi选择【访问点手动设置】进入Wi-Fi搜索界面。



然后，操作内容与4，5项一致。

二. 网络选项设置

1. 【MENU】- 【网络】- 【连接/遥控拍摄】- 【遥控拍摄功能】将【遥控拍摄】设置为【开】。



2. 选择【配对】，在弹出配对提示时选择【确认】。



3. 在配对页面弹出“对已连接装置进行配对”时，打开平板电脑App操作连接。

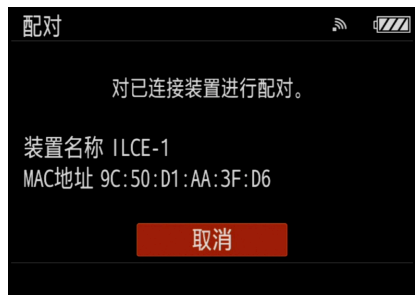

第2种方式：索尼相机LAN有线方式连接智能摄影手mini网络

一. 准备事项

准备一条千兆对接头网线。分别插入云台和相机机身的LAN网口。

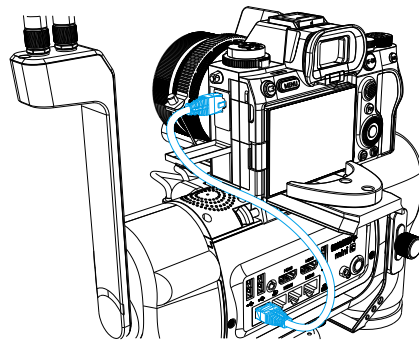

Alpha 1、Alpha 9 III、LIME FX6V 三款机型，机身有LAN网口。

二. 索尼相机连接智能摄影手mini云台端的有线LAN网络

1. 打开相机电源开关，【MENU】-【网络】-【有线LAN】-【有线LAN连接】设置为【开】。（注：索尼仅有A1、A9 III机型具有有线LAN连接功能。）



- 将【IP地址设置】设置为【自动】。



- 打开【显示有线LAN信息】，有显示IP地址信息表示网络连接成功。



三. 网络选项设置

- 【MENU】 - 【网络】 - 【连接/遥控拍摄】 - 【遥控拍摄功能】 - 将【遥控拍摄】设置为【开】。



- 选择【配对】，在弹出配对提示时选择【确认】。



- 在配对页面弹出“对已连接装置进行配对”时，打开平板电脑App操作连接。



第五：操作拍摄

一. 索尼Creators'App 连接相机及遥控拍摄

- 打开遥控手柄蓝牙及平板电脑蓝牙设置，将平板电脑连接到智能摄影手遥控手柄蓝牙。



2. 打开平板电脑Wi-Fi设置，将平板电脑连接到智能摄影手信号中转器名称为【U9B_***】字样的Wi-Fi，Wi-Fi密码为：12345678。

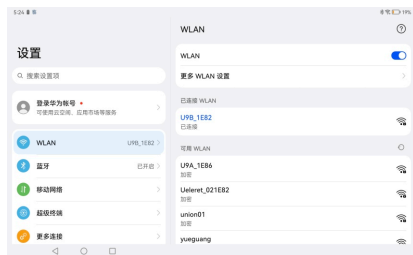

3. 打开Creators'App点击相机底部相机图标进入连接页面。

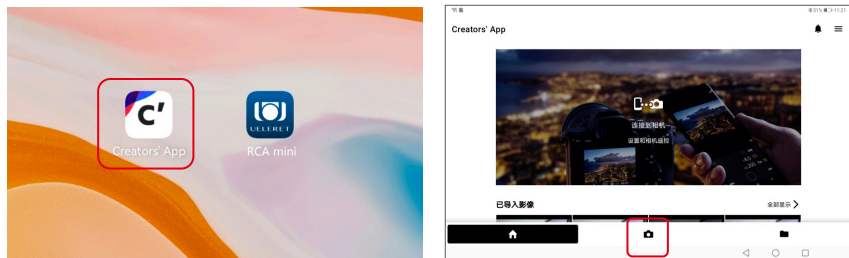

4. 点击右上角设置图标进入设定页面，设定连接方式为【仅通过Wi-Fi连接】。

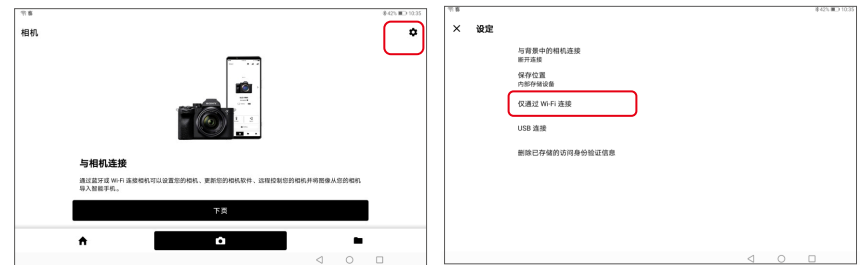

5. 点击列表里识别到的相机，弹出需要进行Wi-Fi配对提示点击【OK】然后按照提示对相机进行设置。



6. 在相机弹出配对提示点击【确定】

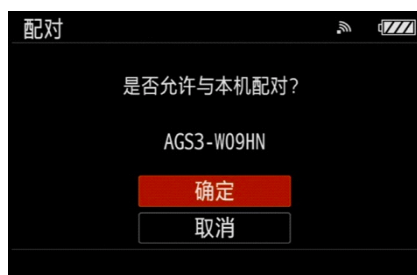

注：AGS3-W09HN为平板电脑名称，每个设备显示均不同。

7. 点击App页面的【远程拍摄】即可开始控制相机拍摄。

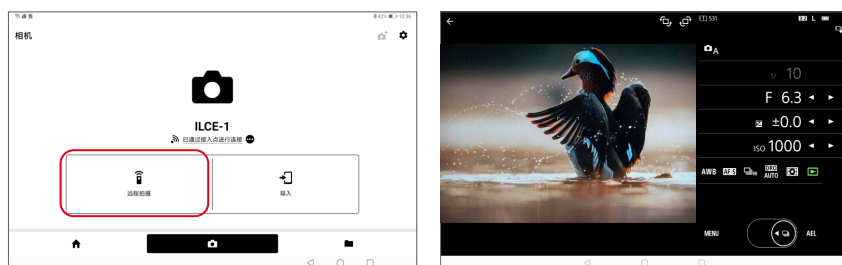

8. 保存相机设置

上述操作结束后，在相机机身拨动电源开关，关机再开机，将相机的设置保存。再次开启相机后，重复前面的④⑤⑦小项，App即可在不操作相机的情况下连接。

保存了相机设置后，在不更换配对好的平板电脑的情况下，无论是操作【相机重启】、【休眠设定】，还是退出了索尼 Creators'App，照相机与U9A_****的通讯会自动连接，始终保持。仅操作Creators'App就可以连接上照相机。

如果没有操作【保存相机设置】这个步骤，下一次连接需要重复全部的操作步骤。



二. 索尼Creators'App与智能摄影手协同控制拍摄方法

1. 智慧多窗模式控制拍摄

- (1). 安装RCA mini App (请参照智能摄影手使用说明)
- (2). 打开平板设置-【辅助功能】-【智慧多窗】-开启【智慧多窗应用栏】。(华为鸿蒙系统为例，其他平板电脑可能存在差异，请查看平板电脑说明书。)



- (3). 打开索尼Creators'App成功控制相机后，通过平板电脑的智慧多窗功能打开RCA mini App小窗运行。



(4). 根据RCA mini App提示选择镜头焦距后进入控制页面。

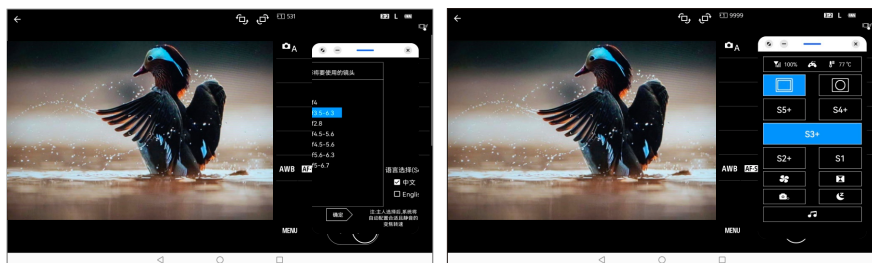

(5). 按住RCA mini App边缘可缩小界面大小，减少对索尼Creators'App画面遮挡。

- 相机拍摄控制，直接点击索尼Creators'App界面操作。
- 智能摄影手运动及变焦控制，先点击RCA mini App空白处后通过手柄控制。

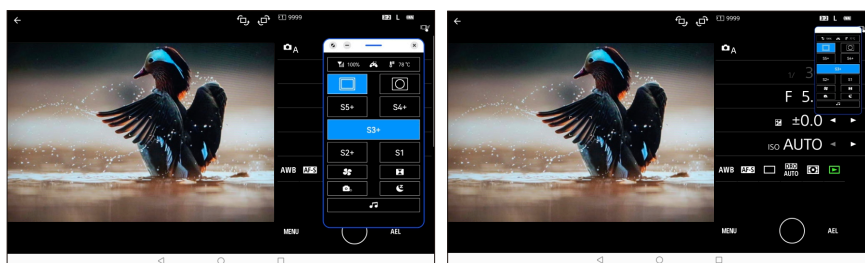

使用技巧:

缩小后的RCA mini App如何不会放大页面?

- 不要快速点击RCA mini App页面。快速点击，RCA mini App页面会放大，遮挡Creators'App画面，不利于拍摄。
- 手指按在缩小后的RCA mini App停留一点时间，RCA mini App页面不会放大。

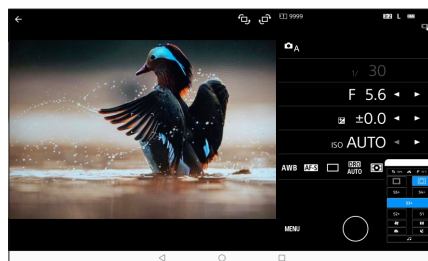

2. 平板电脑+手机分别连接控制拍摄，实现索尼Creators'App与RCA mini App相互不干扰的流畅拍摄。

(1). 在手柄上安装好平板后，使用手机夹配件固定手机。



(2). 平板电脑仅需连接智能摄影手【U9B_****】字样的Wi-Fi，打开索尼Creators'App用于控制相机。

(3). 手机上安装RCA mini MB App，连接Wi-Fi【U9B_****】及手柄蓝牙【G912-9083S】，打开RCA mini MB App用于控制智能摄影手mini。

三. 拍摄设置

1. 对焦设置

在索尼Creators'App拍照界面点击【MENU】打开设置，下拉找到【拍摄期间的触摸功能】即可选择触碰对焦模式。

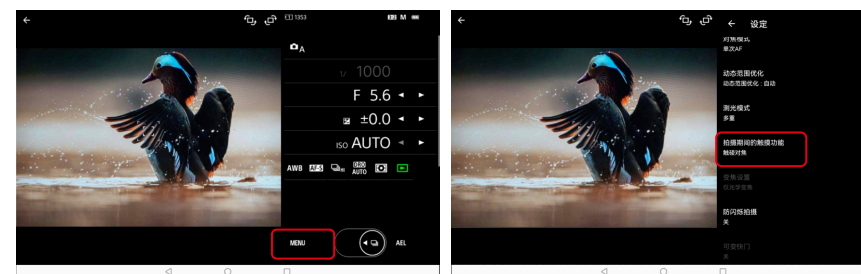



2. 预览影像设置

在索尼Creators'App拍照界面点击【MENU】打开设置，下拉找到【预览影像】设置为关闭。

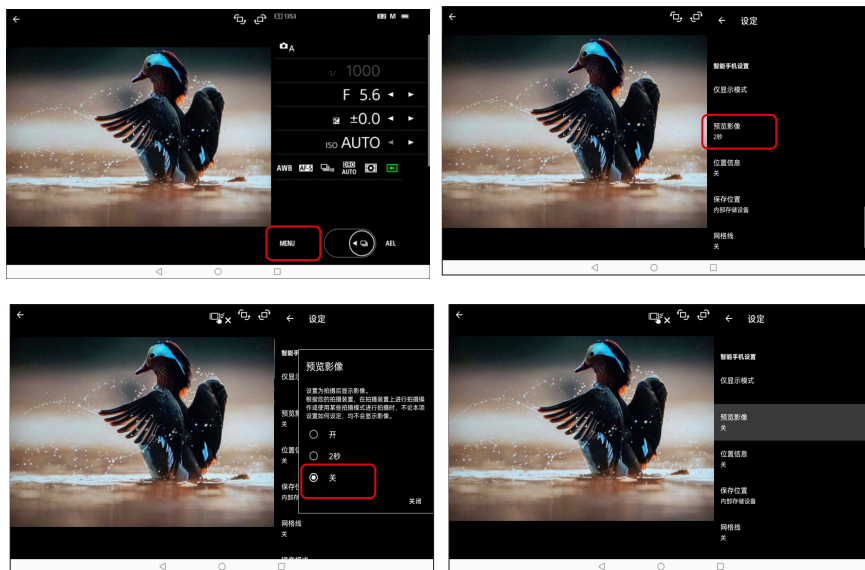

关闭【预览影像】，不会因预览画面出现而影响拍摄，保证持续拍摄。

四. 照片预览及复制

1. 打开平板Creators'App的相机界面-选择【导入】根据提示确认之后，即可实现照片预览。

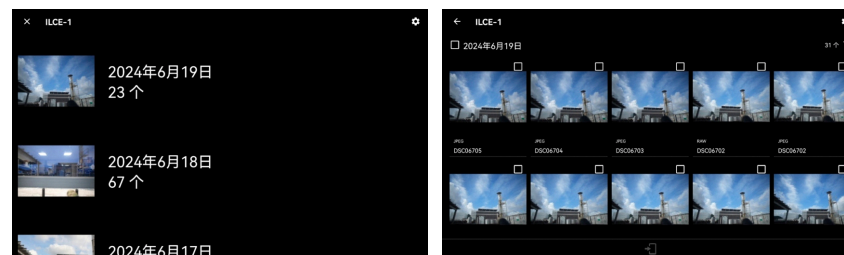

2. 在预览状态下，勾选照片右上角方框后，点击下方下载图标即可将照片复制到平板电脑。

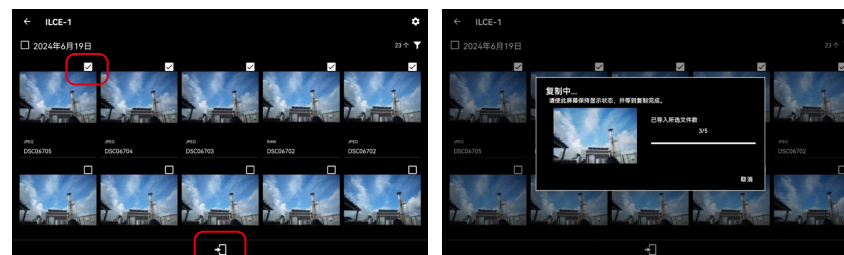

第六. 注意事项

1. 照相机没有设置为“不休眠”，1个小时完全没有操作照相机，照相机进入深度休眠，此时照相机与云台的Wi-Fi会断联。

点击RCA mini App的【重启相机】功能无法唤醒相机。可以再次进行【休眠设定】，设置云台休眠1分钟，1分钟结束后即可唤醒相机。

2. 照相机机身屏幕上出现【无法确保电池】的提醒信息。



看到这个提醒不用担心，也无需到屏幕上去点击确定。打开Creators'App继续操作，提醒信息会自动消失，并且不会影响拍摄。

3. 手柄和平板电脑使用安卓版和苹果版的说明

RCA mini App	目前仅有安卓版，安装于安卓版的平板电脑
手柄	目前仅有安卓版
Creators' App	官方有安卓版和苹果版

第一种 使用状态	 <p>两个App同时在平板电脑或手机上安装使用</p>	仅使用安卓版
第二种 使用状态	 <p>两个App分别在手机及平板电脑上使用</p>	手机使用 RCA mini MB App 安卓版
		平板电脑可以使用 Creators' App安卓版， 也可用其苹果版

4. 如果使用索尼电动变焦镜头，Creators'App可直接驱动镜头变焦。变焦更加顺滑。索尼电动变焦镜头有：FE PZ 16-35mm F4 G；FE PZ 28-135mm F4 G OSS；E PZ 10-20mm F4 G；E PZ 18-105mm F4 G OSS；E PZ 18-110mm F4 G OSS；E PZ 18-200mm F3.5-6.3 OSS。

第四章 拍摄现场操作说明

一. 操作拍摄现场准备事项

- 目视判断或使用测距仪测量确定拍摄人与智能云台的距离。
- 确保智能云台和照相机的架设地与手持平板电脑操作端的天线之间，必须无明显遮挡障碍。
- 拍摄人手持手柄，平板电脑，可以与信号中转器分离。分离的有效距离在100米之内。
 - 如果拍摄对象与主人在安全距离之内，即无需隐藏和遮挡时，主人也不会影响到拍摄对象的安全和行动，那么信号中转器可以摆放在主人身边。
 - 如果拍摄对象与主人不在安全距离内，即需要主人隐藏和遮挡，才不会影响拍摄对象的安全和行动，那么就需要信号中转器与主人手持操作手柄和平板电脑分离。
 - 主人手持着操作手柄和平板电脑，躲在掩体和遮挡物后（如汽车里，树林、草丛、岩石后等等），信号中转器摆放在与智能云台天线无遮挡的位置（可以用三脚架竖立、或挂在树枝上，或摆放在高处的岩石土堆等），分离距离不超过100米。
- 通过平板电脑检查信号的强度，适当调整位置和角度以达到一个信号强的状态。
- 信号中转器放置好后，打开平板电脑智能摄影手操作软件，重复上一章节的步骤，调试平板电脑和手柄的各个功能是否正常。
- 一切功能正常后，进入拍摄阶段。耐心等待拍摄对象的出现。
- 如果平板电脑无法显示智能云台端发出的的图像或者操作不流畅，则需查看第三章中的Wi-Fi、蓝牙连接是否正常，各个信号的强度是否正常。检查平板电脑、信号中转器电量是否正常。逐一排查，直到正常。
- 平板电脑的电量小于20%时，会严重影响图像解码的效率，画面会出现延时和花屏，此时需要充电或者连接供电电池。充电时，平板电脑可以正常使用。

二. 拍摄操控端说明

1. 当拍摄对象出现时，调整云台方位角度、相机焦距（仅针对变焦镜头），让被摄物在实时显示画面处于理想的角度、位置。此时只要曝光合适就可以拍摄了。
2. 官方App调整相机拍照参数，调整云台角度、方位，曝光参数，到最佳状态时，按下快门键拍照。

第五章 如何更新照相机固件

当相机固件版本与索尼官网最新版本不一致时，需要更新固件。

一. 检查固件版本号的方法

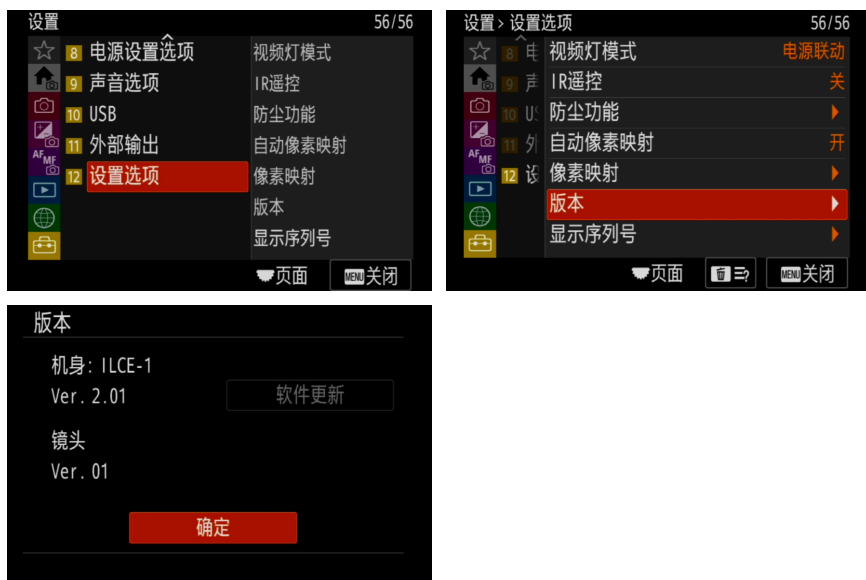

二. 更新固件的方法

1. 登录索尼官网，选择对应相机型号，按照官网说明进行升级。
2. 以 A7S III 为例，升级步骤如下图：
进入官网下载中心，搜索 A7S III 相机代号“ILCE-7SM3”，找到如下固件升级，选择 Mac 或者 Windows 系统点击进入后按照相关说明进行升级。

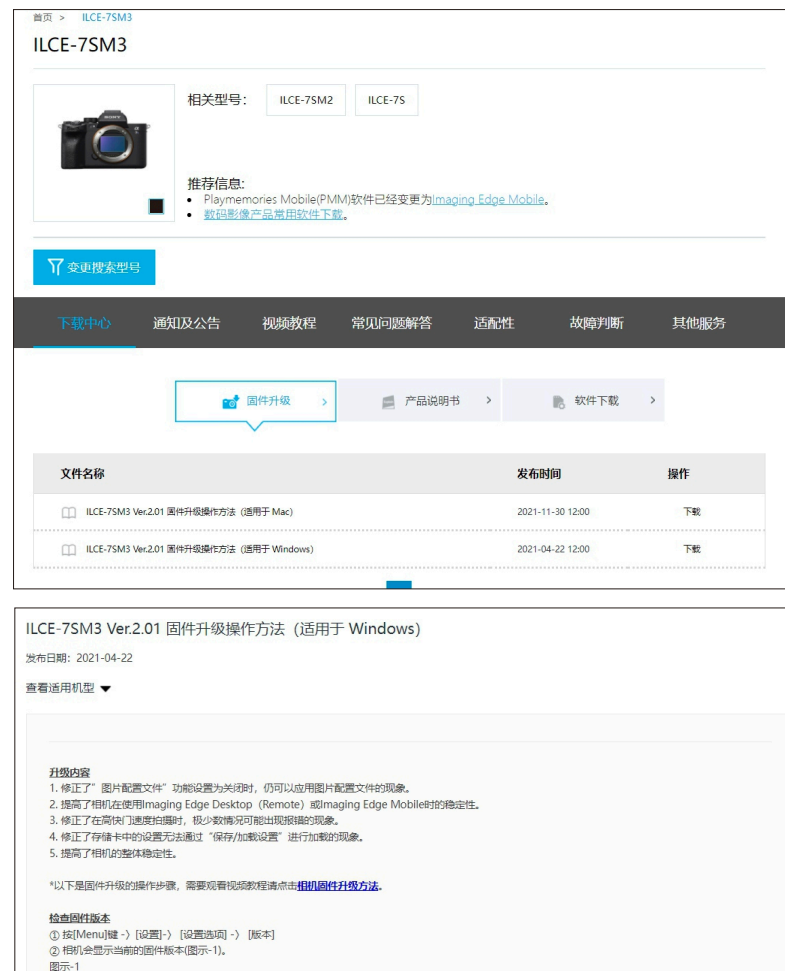

3. A7S III 机型必须通过电脑给照相机升级，其它机型可以通过SD卡插入机身内升级。

说明：由于本产品为原创专利产品，后期产品功能或配置存在变更可能。内容如有变更，请以本公司官网发布为准，最新版本可在我们以下网址获取：
http://www.ueleret.com.cn/about_zonghe/ 阅光智能保留解释权。